

ピザオーブンの使い方について

この説明をよく読み、使用方法を守って、安全にご使用ください。

オーブンのサイズ→(約)幅375×奥行290×高さ130mm

ピザストーンのサイズ→(約)250×285mm

ピザストーンは割れやすい材質ですので、取り扱いにはご注意ください。

安全上の注意

◎コンロについて

貸し出しはピザオーブンのみです。お持ちのBBQコンロにピザオーブンを組み立ててお使いください。

上記の大きさを参考に、お持ちのコンロに合うかどうかをご確認ください。

◎燃料について

木炭をご使用ください。

薪は、オーブン内が高温になりすぎる恐れがあるため、使用しないでください。

◎温度について

調理温度は、300℃以下にしてください。

それ以上の温度になると、本体の消耗が早くなります。

◎使用中の注意点

本体は大変熱くなりますので、革手袋や耐熱グローブを着用してください。

ピザの調理以外の用途には使用しないでください。

重要！！

ご使用前に、下記の部品リストで全てそろっているか確認してください。

部品リスト

	部品名	数量
①	本体	1
②	本体持ち手金具 (本体に取り付け済み)	2
③	温度計 (本体に取り付け済み)	1
④	ピザストーン	1
⑤	ピザピール	1

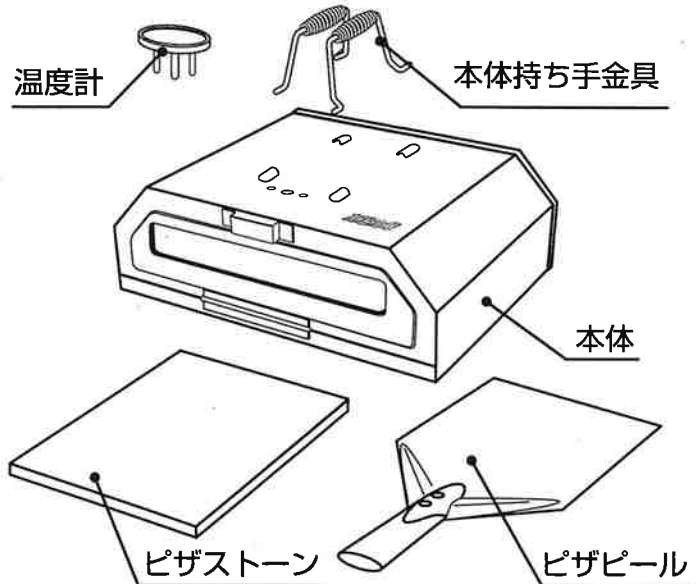

コンロの組み立て方

- ① ドアを開けピザストーンを中心にしっかりとめ込んでください。

⚠ 注意

ピザストーンはコンロの炭の上に直接置かないでください、ストーンが炭に触れていると焼きムラができる恐れがあります。

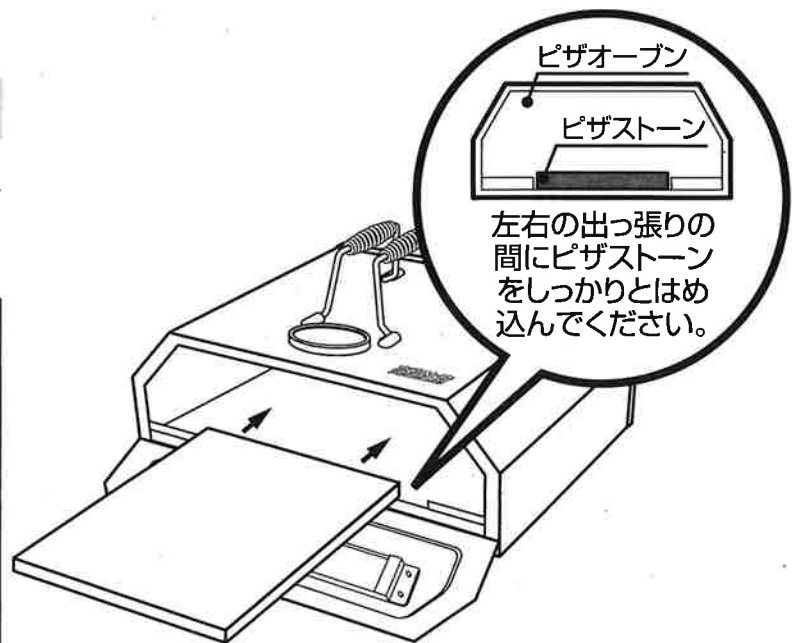

着火方法

ステップ1

- ・ BBQコンロを設置してください。

ステップ2



- ・ BBQコンロに木炭を入れてください。
最初は1kg程度の木炭で始めてください。

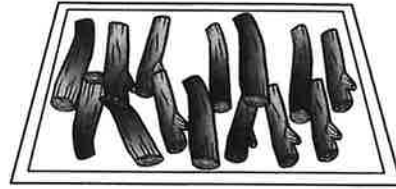

ステップ3



⚠ 注意

着火剤を含んだ木炭を使用しないでください。

- ・ 着火剤で木炭に着火してください。
- ・ 着火剤を使用する場合は、木炭専用の着火剤をご使用ください。ガソリン、灯油、アルコールやその他の液体燃料を使用しないでください。

ステップ4

- ・ 木炭がよく燃えた状態で左右に分け真ん中を開けて、持ち手を立てた状態で本体を載せてください。

※木炭が勢いよく燃えている状態の時は火力が不安定で強すぎるため焦げる恐れがあり、安定する炭火になるまでしばらく待ってから行ってください。

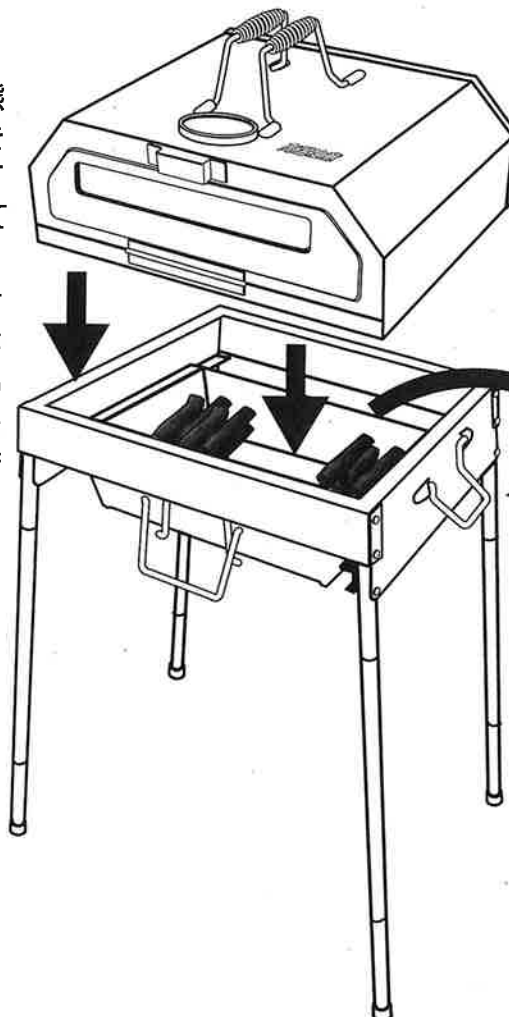

⚠ 注意

ピザ調理の場合、木炭はよく燃えた状態で左右に分けてください。焼きムラを防ぎます。

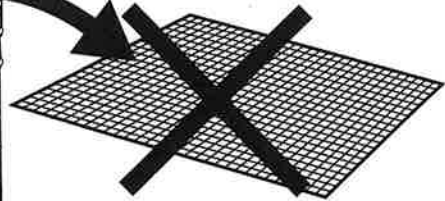

※尾上製作所のコンロS、M、LLをご使用される場合、網置きにオープンがぴったり収まります。網の上にオープンを載せると、高温により網が変形する恐れがあるため、網は使用しないでください。

調理方法

●ピザの場合

ステップ1

- ・ピザストーンを設置した本体をBBQコンロにセットし、予熱してください。

※革手袋か耐熱グローブをご使用ください。

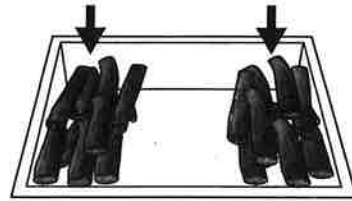

炭はよく熾った状態で、炭を左右に分けてください。

⚠ 注意

オープン本体は非常に高温になるので持ち手金具を立てた状態で調理してください。

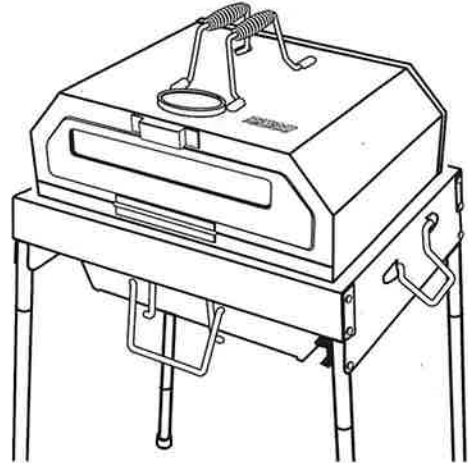

ステップ2

- ・本体内の温度が約150℃～200℃に上がってからピザを焼いてください。ピザピールなどを使い、直接ピザストーンの上にピザを乗せてください。

※ピザピールの表面にあらかじめ打ち粉をしておくと、ピザが滑りやすくなり、ピザストーンの上にピザを乗せやすくなります。また、ピザストーンの表面に打ち粉をしておくと、ピザがくっつきにくくなります。

⚠ 注意

調理は300℃以下で行ってください。300℃以上になると本体の消耗が早くなります。木炭の量を調整しながら調理してください。

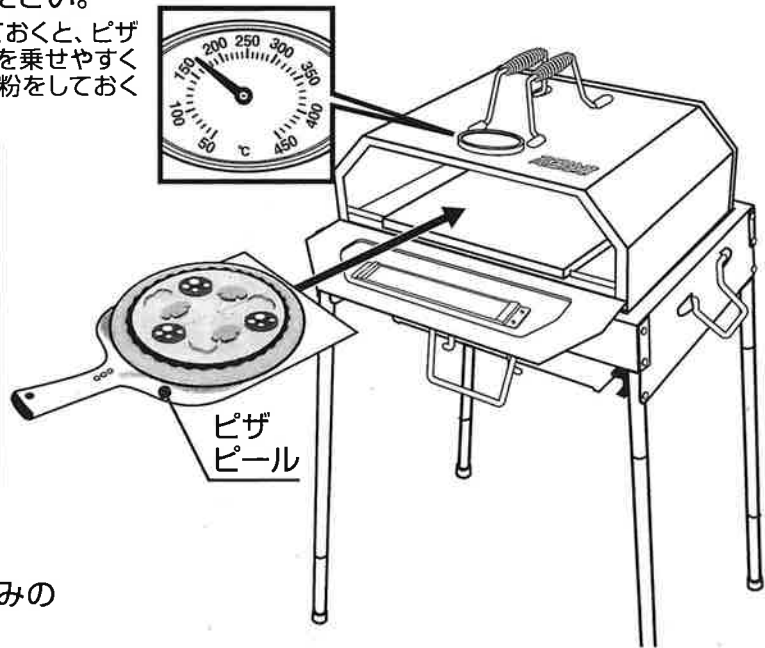

ステップ3

- ・適度に確認し、約5分～10分お好みの焼き加減で取り出してください。

⚠ 注意

使用状況の火力や生地の高みなどで仕上がり時間は変わります。具材の状態を注意深く確認してください。冷凍ピザを凍った状態でピザストーンに乗せないでください。急冷により、ピザストーンが割れる恐れがあります。

使用後の片づけについて

- 掃除、お手入れの前に、オーブンが冷たくなっているか確認してから行ってください。
- 本体は、**食器用洗剤**を使い、**布やスポンジ**で洗ってください。(ステンレス製ですのでケガに注意してください。)
- **スチールタワシや、研磨剤の入った洗剤は使用しないでください。**
- 本体の洗浄後は水気をよくふき取り、乾燥させてください。
- ガラス部分は十分に冷めてから、スポンジや布などの柔らかいもので洗ってください。金属タワシなどは使わないでください。(割れないようにご注意ください。)
- ピザストーンは、水洗いせず、固く絞った濡れ布巾で汚れを拭きとってください。(石に水分が残ると焦げやすくなります。)

返却の際の注意点

- 本体に、へこみ・ひび割れなどのキズがないか、紛失した部品等がないかを確認してください。
 - **ピザストーンが割れないよう注意して扱ってください。**
(割れたしまった場合は、代金を請求させていただきます。)
- きれいに洗浄して、箱に収納して返却してください。